

MARSDEN

BEDIENUNGSANLEITUNG

M-999 Patiententransferwaage

Bitte nehmen Sie sich die Zeit diese
Anleitung zu lesen bevor Sie
die Waage benutzen

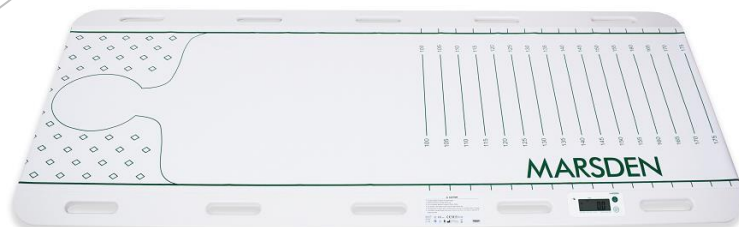

Inhalt

Einleitung	3
Produktspezifikationen	3
Sicherheitshinweise	4
Reinigung	5
Beschreibung der Grafiken	6
LCD Display	7
Aufladen der M-999	8
Aufbau der Waage	9
Vorbereitung zum Einsatz der Waage	10
Bedienung: Basisfunktionen	12
Bedienung: Erweiterte Funktionen	13
EMC - Richtlinien und Herstellererklärung	14
Fehlermeldungen	17
Herstellerkonformitätserklärung	18
Kontaktinformationen	20

Zunächst, Vielen Dank, dass Sie sich für eine professionelle Medizinwaage von Marsden entschieden haben. Dies ist ein präzises Eichklasse III Wäginstrument und ein rücksichtsvoller Einsatz ermöglicht Ihnen viele Jahre an präzisen Wägungen. Diese Waage besitzt eine maximale Kapazität von 250 Kg und darf nicht überschritten werden.

Produktspezifikationen

Model	Marsden M-999
Genauigkeitsklasse	Eichklasse III
Kapazität/Teilung	250kg x 0.5kg
Gewicht der Waage	11,4kg
Maßeinheiten	kg
Funktionstasten	ON/OFF/ZERO, HOLD
Betriebstemperatur/Feuchtigkeit	5 bis 35°C / 15 - 85%
Energieversorgung	Wiederaufladbare Batterie
Display	27,7mm x 75mm LCD
Maße	1805mm X 700mm X 30mm

Sicherheitshinweise

Bevor Sie das Gerät in Betrieb nehmen, lesen Sie bitte die Informationen, die wir in diesem Betriebshandbuch zur Verfügung stellen. Darunter sind wichtige Informationen zum Aufbau, Benutzung und Wartung des Gerätes.

Marsden/ der Hersteller ist nicht haftbar für Schäden, die aus dem Nichtbeachten der folgenden Anweisungen entstanden sind:

- Wenn Sie elektronische Komponenten unter erhöhten Sicherheitsbestimmungen nutzen, so tun Sie dies immer unter entsprechenden Anweisungen
- Unsachgemäße Installation oder Nutzung des Gerätes resultiert in einer null und nichtigen Garantie.
- Stellen Sie sicher, dass die Spannung des Netzgerätes mit der der Netzversorgung übereinstimmt.
- Dieses Gerät ist für den Gebrauch im Innenbereich bestimmt
- Beachten Sie die erlaubte Raumtemperatur für den Gebrauch.
- Dieses Gerät stimmt mit den Bestimmungen der elektromagnetischen Fähigkeiten überein. Übersteigen Sie nicht die Maximalwerte, die in den geltenden Normen spezifiziert sind.
- Batterien sollten außer Reichweite von Kindern aufbewahrt werden. Sollte eine verschluckt werden, suchen Sie sofort medizinische Hilfe auf.

Wenn Probleme auftreten, so kontaktieren Sie Marsden, Ihren lokalen Händler oder Ihren Service Partner.

Wartung

- Diese Waage erfordert keine regelmäßige Wartung. Jedoch empfehlen wir Ihnen, die Präzision der Waage regelmäßig kontrollieren zu lassen. Falls Messungenauigkeiten auftreten, kontaktieren Sie Ihren lokalen Händler oder Ihren Service Partner.

Entsorgung der Waage

- Die Entsorgung von der Verpackung und des Gerätes ist vom Betreiber nach gültigem nationalem oder regionalem Recht des Benutzerortes durchzuführen

Reinigung

- Wir empfehlen bei der Reinigung der Waage ein alkoholhaltiges Reinigungsmittel zu benutzen.
- Bitte nutzen Sie keine großen Mengen an Wasser bei der Reinigung, da dies die elektronischen Teile beschädigen kann. Bitte unterlassen Sie den Gebrauch von ätzenden Flüssigkeiten oder Hochdruckreinigern.
- Nehmen Sie die Waage immer von der Netzversorgung bevor Sie die Waage reinigen.

Beschreibung der Grafiken

SN-21300100



Bezeichnung der Seriennummer jedes
Gerätes.
(Nummer als Beispiel)

“Achtung, Begleitdokument beachten”
oder “ Betriebsanleitung beachten ”



Kennzeichnung des Herstellers des
Medizinischen Produktes
mit Adresse.

Charder Electronic Co. Ltd
No.103 Guozhong Rd, Dali Dist,
Taichung City 412, Taiwan (R.O.C)



Typ B Anwendungsteil



Altgeräte gehören nicht in den
Hausmüll.
Diese können bei den kommunalen
Sammelstellen
abgegeben werden.



Temperaturbegrenzung
mit Angabe der unteren und oberen
Grenze
(Lagerungstemperatur auf Verpackung,
Zahlen nur als Beispiel)

LCD Display

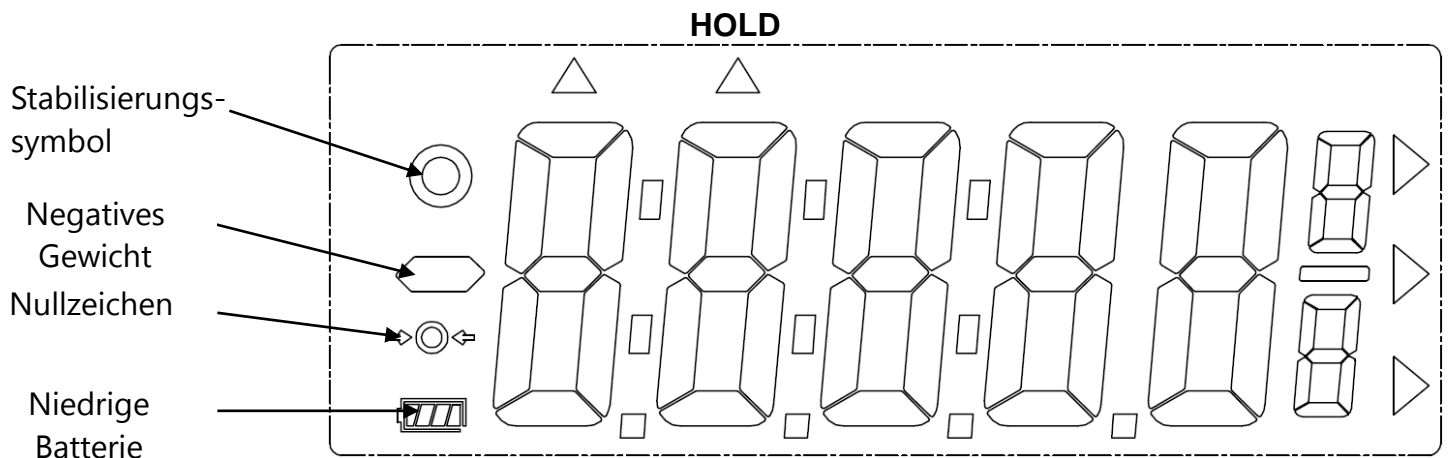

Stabilisierungssymbol: Zeigt an, dass das Gewicht stabil ist

Negatives Gewicht: Das Gewicht ist unter 0.

Nullzeichen: Das Gewicht ist am Nullpunkt.

Niedrige Batterie: Bitte laden Sie die Waage auf.

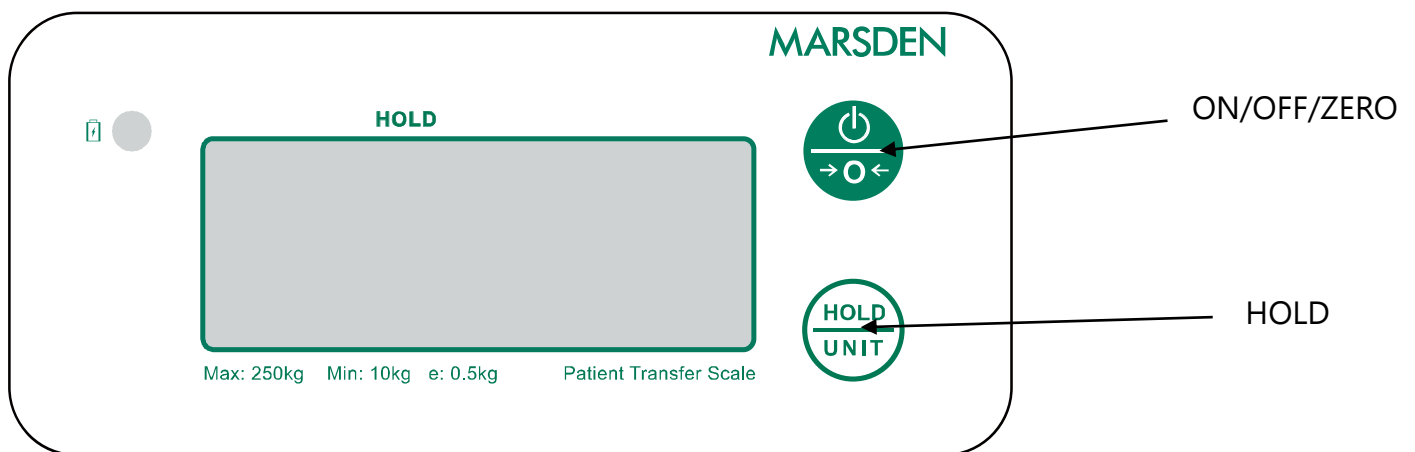

Aufladen der Waage

Wir empfehlen, die Waage vor dem ersten Gebrauch vollständig aufzuladen. Um die Waage vollständig aufzuladen, benötigen Sie 8 Stunden.

Wenn die Anzeige für eine niedrige Batterie auf dem LCD-Display anzeigt, dass die Waage aufgeladen werden muss, bringen Sie die M-999 an einen Ort zur Ladestation. Die Ladebuchse befindet sich auf der Unterseite der Waage.

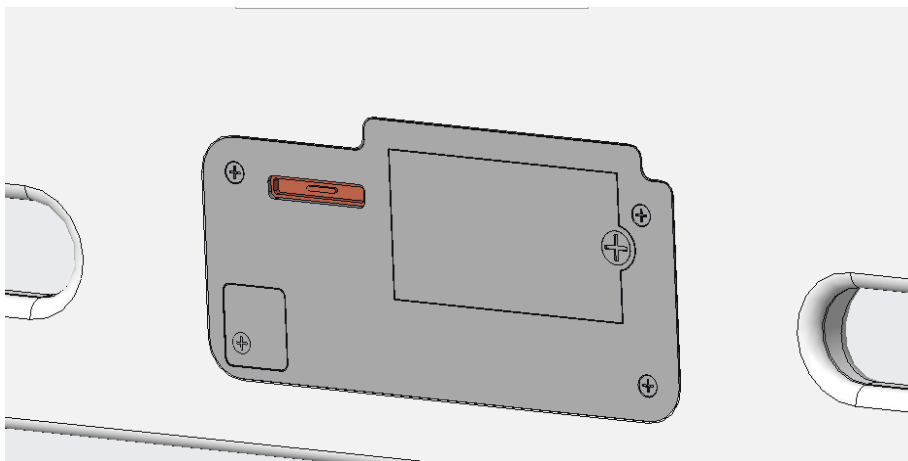
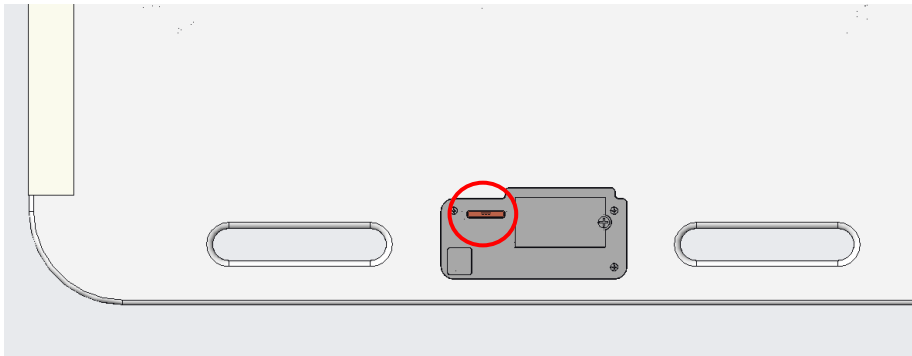

Der Anschluss für das Ladekabel ist magnetisch. Stecken Sie das Ende des Kabels ein und stecken Sie das andere Ende des Kabels in eine Steckdose. Bitte verwenden Sie nur das mitgelieferte Ladekabel. Die Waage kann während des Ladevorgangs nicht verwendet werden.

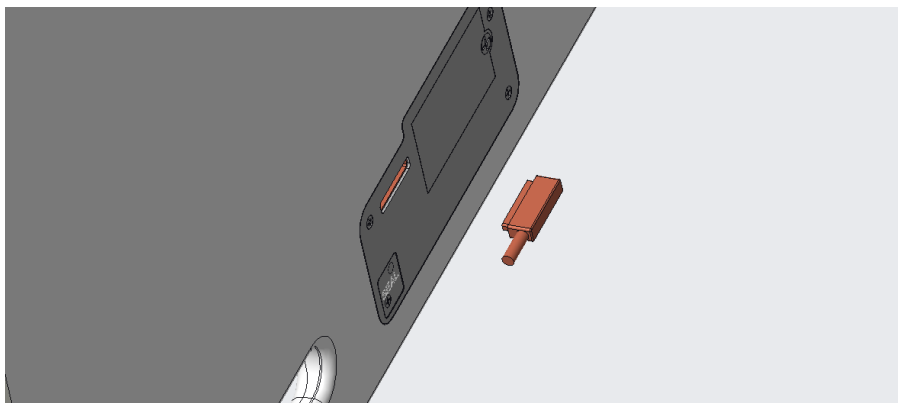

Setting up the Scale

Drücken Sie bei eingeschalteter Waage sechs Sekunden lang HOLD/UNIT. Sie werden dann die Setup-Funktion für automatische Abschaltung, Buzzer und Hintergrundbeleuchtung aufrufen.

Automatische Abschaltzeit: 30m /60 m/off

Buzzer: On/Off

Hintergrundbeleuchtung: ON/OFF



Automatische Abschaltzeit:

OFF ⇒ 30 m → 60 m → OFF

Buzzer on/off:

bUZZ ⇒ OFF → On

Hintergrundbeleuchtung on/off:

bAHL ⇒ On → Auto → OFF

↓
End

Um die Einstellungen zu bestätigen, drücken Sie bitte HOLD/UNIT, wenn **End** auf dem Display angezeigt wird.

Vorbereitung zum Einsatz der Waage

Die Patiententransferwaage sollte in Übereinstimmung mit den aktuellen Richtlinien für den Transport und die Handhabung verwendet werden. Im Wesentlichen sollte es auf die gleiche Weise verwendet werden, wie Sie ein Transferbrett verwenden würden, wobei natürlich zu berücksichtigen ist, dass Sie während des Transfervorgangs einen Zwischenstopp einlegen müssen.

- Die Patiententransferwaage darf nur von geschultem Fachpersonal bedient werden.



- Der Abstand zwischen Bett und Wagen/Bett darf nicht mehr als 100 mm betragen.
- Die Patiententransferwaage muss vor Gebrauch mindestens 200 mm auf jedem Bett oder Wagen und Bett aufliegen.

Beim Transfer müssen die beiden Oberflächen eine ähnliche Höhe aufweisen. Eine Neigung von weniger als 3% (eine Seite um ca. 25mm erhöht) ist in Ordnung; eine größere Neigung beeinträchtigt die Genauigkeit der Waage. Um eine ungenaue Anzeige zu vermeiden, zeigt die Waage eine Fehlermeldung an, wenn die Neigung 3% überschreitet.

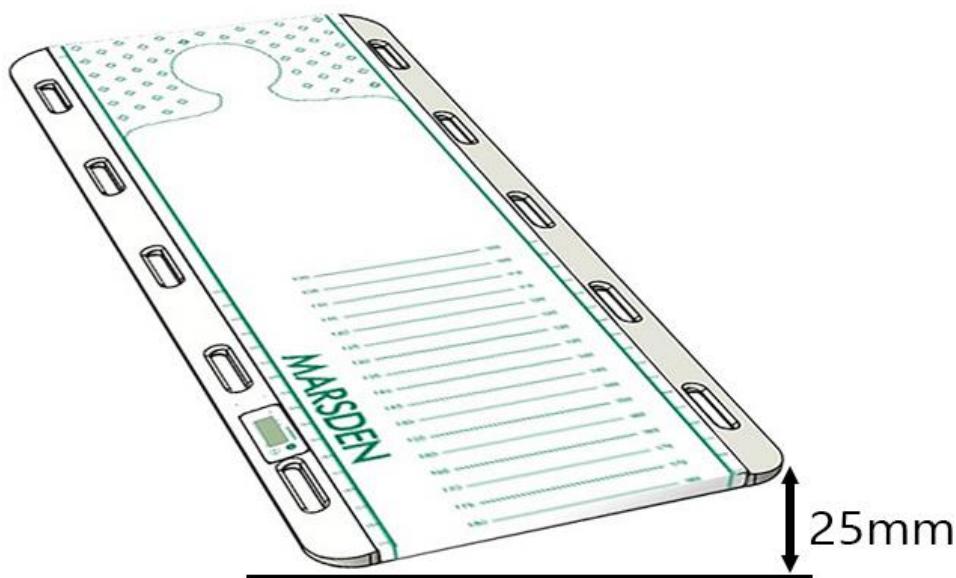

- Hinweise zur sicheren Verwendung finden Sie auch auf der Waage selbst (siehe nächste Seite).

 **CAUTION**

1. Transfer between surfaces of similar height
2. Check the scale for damage before use
3. Do not overload. Maximum capacity 250kg / 550lbs
4. The wheels of the trolley or bed must be locked before use
5. The distance from bed to bed, or trolley to bed, must be no more than 10cm / 4 inches
6. The Patient Transfer Scale must have a minimum of 20cm / 8 inches on each bed or trolley and bed

Bedienung: Basisfunktionen

Einschalten der Waage

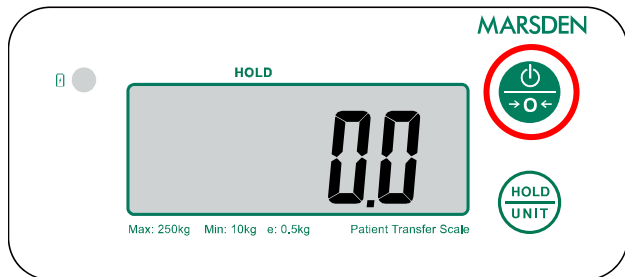

Drücken Sie den ON/ZERO/OFF Knopf.
Wenn die Waage 0.0 auf dem Display zeigt
ist sie einsatzbereit.

Ausschalten der Waage

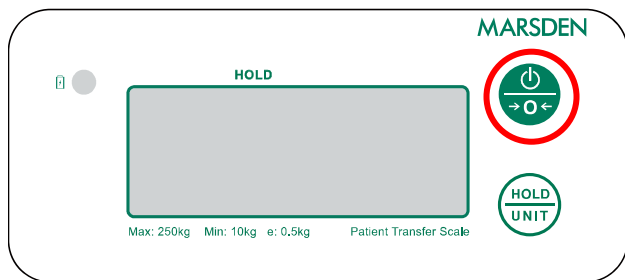

Halten Sie den ON/ZERO/OFF Knopf
für drei Sekunden gedrückt. Die
Waage wird sich ausschalten.

Zurücksetzen der Waage auf Null

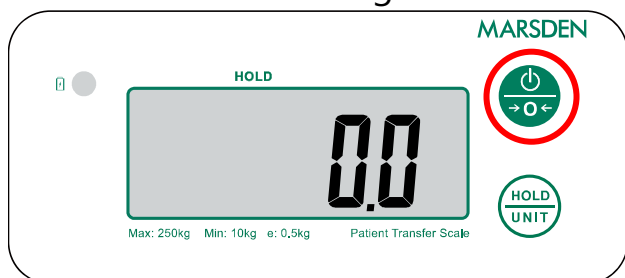

Wenn die Anzeige einen anderen Wert als
0,0 anzeigt, wenn sich nichts auf der
Waage befindet, kann sie auf Null
zurückgesetzt werden. Drücken Sie den
ON/ZERO/OFF Knopf einmal. Die Waage
wird auf 0.0 zurückgesetzt

Bedienung: Erweiterte Funktionen

Hold Funktion

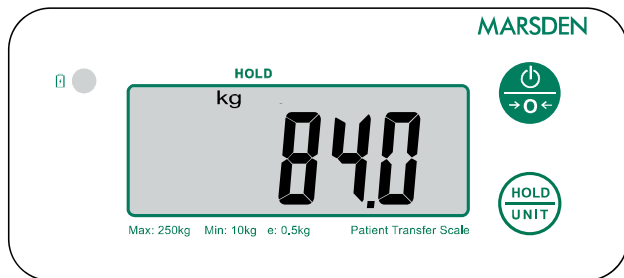

Die Hold-Funktion der Waage stabilisiert den Gewichtswert auf der Anzeige und ermöglicht eine genaue Messung ohne Schwankungen.

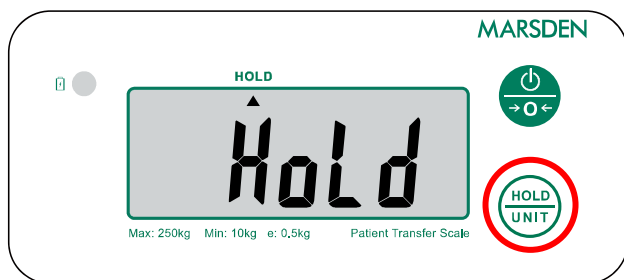

Drücken Sie bei einem Patienten auf der Waage auf Hold/Unit. Auf der Anzeige erscheint "HOLD".

Hinweis: Alternativ können Sie die Hold-Funktion aktivieren, bevor der Patient auf der Waage liegt.

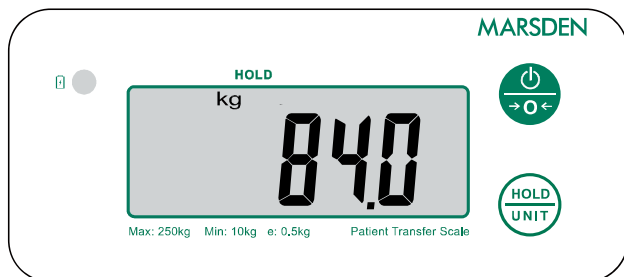

Wenn die Waage das Gewicht des Patienten bestimmt hat, zeigt sich ein stabiler Gewichtswert. Dieser bleibt auf der Anzeige zurück, nachdem der Patient die Waage verlassen hat.

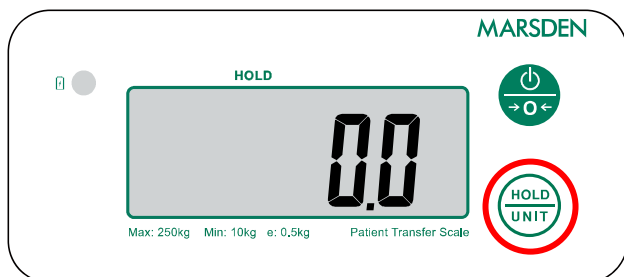

Drücken Sie HOLD/UNIT, um die Hold-Funktion zu deaktivieren.

EMC-Richtlinie und Herstellererklärung

Richtlinie und Herstellererklärung-elektromagnetische Emissionen		
<p>Die medizinische Waage ist für den Gebrauch in elektromagnetischer Umgebung wie folgt vorgesehen. Der Kunde oder Nutzer muss sicherstellen, dass der Einsatz der medizinischen Waage im entsprechenden Umfeld erfolgt.</p>		
Emissionstest	Übereinstimmung	Elektromagnetisches Umfeld - Richtlinie
RF Emissionen CISPR 11	Gruppe 1	Diese Waage verwendet die RF-Energie nur für ihre interne Funktion. Daher sind ihre RF-Emissionen sehr gering und kann wahrscheinlich keine Störung an nahestehenden Elektronikgeräten verursachen.
RF Emissionen CISPR 11	Klasse B	Diese Waage ist für die Verwendung in allen Einrichtungen geeignet, einschließlich Haushaltseinrichtungen und solchen, die direkt an das öffentliche Niederspannungsnetz angeschlossen sind, welches Gebäude, die zu Wohnzwecken dienen, versorgt.
Oberwellenemissionen IEC 61000-3-2	Klasse A	
Spannungsschwankungen / Flickeremissionen IEC 61000-3-3	Übereinstimmung	

Richtlinie und Herstellererklärung - elektromagnetische Immunität			
<p>Die medizinische Waage M-999 ist zur Nutzung in einem elektromagnetischen Umfeld, wie nachstehend beschrieben, gedacht. Der Kunde oder Nutzer muss sicherstellen, dass der Einsatz im entsprechenden Umfeld erfolgt</p>			
Immunitätstest	IEC 60601 Teststufe	Übereinstimmungsstufe	Elektromagnetisches Umfeld- Richtlinie
Elektrostatistische Entladung (ESD) IEC 61000-4-2	± 6 kV Kontakt ± 8 kV Luft	± 6 kV Kontakt ± 8 kV Luft	Bodenbeläge sollten aus Holz, Beton oder Keramikfliesen sein. Wenn die Bodenbeläge aus Kunststoffmaterial sind, muss die relative Luftfeuchtigkeit mindestens 30% sein
Elektrische Schnelleinschwingung / Bersten IEC 61000-4-4	± 2kV für Stromleitungen + 1kV für Eingangs- /Ausgangsleitungen	± 2kV für Stromleitungen. Nicht zutreffend	Die Qualität des Versorgungsnetzes sollte der üblichen Gewerbe- oder Krankenhausumgebung entsprechen.

Einschaltstoss IEC 61000-4-5	± 1kV Leitung(en) zu Leitung(en) 2kV Leitung(en) an Erde	± 1kV Differentialmodus Nicht zutreffend	Die Qualität des Versorgungsnetzes sollte der üblichen Gewerbe- oder Krankenhausumgebung entsprechen.
Spannungsabfall, kurze Unterbrechungen und Spannungsschwankungen an den Stromversorgungsleitungen IEC 61000-4-11	<5% UT (>95% Abfall im UT) für 0,5 Zykl 40% UT(60% Abfall im UT) für 5 Zykl. 70% T (30% Abfall im T) für 25 Zykl. <5% UT (>95% Abfall im UT) für 5 s	<5% UT (>95% Abfall im UT) für 0,5 Zykl 40% UT (60% Abfall im UT) für 5 Zykl. 70% UT (30% Abfall im UT) für 25 Zykl. <5% UT (>95% Abfall im UT) für 5 s	Die Qualität des Versorgungsnetzes sollte der üblichen Gewerbe- oder Krankenhausumgebung entsprechen. Wenn der Nutzer der M-999 Dauerbetrieb während Stromunterbrechungen verlangt, dann empfiehlt sich eine unterbrechungsfreie Stromversorgung der M-999 oder durch eine Batterie
Stromfrequenz (50/60 Hz) Magnetfeld IEC 61000-4-8	3 A/m	3 A/m	Die Magnetfelder der Stromfrequenz der M-999 muss so stark sein, wie diese in einer typischen Gewerbe- oder Krankenhausumgebung üblich sind.

HINWEIS: UT ist die A.C. Versorgungsspannung vor Einsatz der Teststufe.

Richtlinie und Herstellererklärung – elektromagnetische Immunität







Die medizinische Waage M-999 ist zur Nutzung in einem elektromagnetischen Umfeld, wie nachstehend beschrieben, gedacht. Der Kunde oder Nutzer muss sicherstellen, dass sie im entsprechenden Umfeld verwendet wird.

Immunitätstest	IEC 60601 Teststufe	Übereinstimmungsstufe	Elektromagnetisches Umfeld- Richtlinie
Geteilte RF IEC 61000-4-6	3 Vrms 150 KHz bis 80 MHz	3 Vrms	Ein tragbares und mobiles RF-Kommunikationsgerät darf nicht näher an einem Teil der M-230 einschließlich der Kabel genutzt werden als der empfohlene Trennungsabstand, der über die Transmitterfrequenzgleichung berechnet wurde. Empfohlene Trenndistanz: $d = 1,2 \sqrt{P}$ $d = 1,2 \sqrt{P}$ 80MHz bis 800 MHz $d = 2,3 \sqrt{P}$ 800MHz bis 2,5 GHz Wo gemäß den Angaben des Herstellers P der maximale Ausgangsstromwert des Transmitters in Watt (W), und d der empfohlene
Radiated RF IEC 61000-4-3	3 V/m 80MHz to 2,5 GHz	3 V/m	

			Trennungsabstand in Meter (m) ist. Feldstärken von befestigten RF Transmittern, wie durch eine elektromagnetische Standortübersicht bestimmt, sollten weniger sein als der Ausgleichswert in jedem Frequenzbereich. Möglichkeiten von Störungen in der Nähe von Geräten mit dem folgenden Symbol: 
HINWEIS 1 Bei 80 MHz und 800 MHz gilt der höhere Frequenzbereich.. HINWEIS 2 Diese Richtlinien gelten eventuell nicht in allen Situationen. Elektromagnetische Übertragung wird durch die Absorption und Reflektion von Bauten, Gegenständen und Leuten beeinflusst.			
a Feldstärken von festen Sendern, wie z.B. Basisstationen für Funk- (Mobil-/Akku-) Telefone und Landmobilfunk, Amateurfunk, AM- und FM-Radio und Fernsehübertragung, können theoretisch nicht genau vorhergesagt werden. Um die elektromagnetische Umgebung durch feste RF-Sender zu beurteilen, sollte eine elektromagnetische Standortuntersuchung in Betracht gezogen werden. b Über den Frequenzbereich 150 kHz bis 80 MHz sollten die Feldstärken kleiner als 3 V/m sein.			

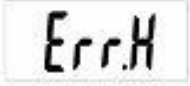
Empfohlener Trennungsabstand zwischen tragbaren und mobilen Funkkommunikationsgeräten und der medizinischen Waage			
Die medizinische Waage M-999 ist für den Einsatz in einer elektromagnetischen Umgebung vorgesehen, in der gestrahlte HF-Störungen kontrolliert werden. Der Kunde oder der Benutzer der Medizinwaage M-999 kann zur Vermeidung elektromagnetischer Störungen beitragen, indem er einen Mindestabstand zwischen tragbaren und mobilen Funkkommunikationsgeräten (Sendern) und der Medizinwaage einhält, wie nachstehend empfohlen, entsprechend der maximalen Ausgangsleistung der Kommunikationsgeräte.			
Nominelle maximale Ausgangsleistung des Transmitters W	Trennungsabstand entsprechend der Transmitterfrequenz m		
	150 kHz bis 80 MHz $d = 1,2\sqrt{P}$	80 MHz bis 800 MHz $d = 1,2\sqrt{P}$	800 MHz bis 2,5 GHz $d = 2,3\sqrt{P}$
0.01	0.12	0.12	0.23
0.1	0.38	0.38	0.73
1	1.2	1.2	2.3
10	3.8	3.8	7.3
100	12	12	23
Für Transmitter mit einer maximalen Ausgangsleistung, die oben nicht aufgeführt ist, kann der empfohlene Trennabstand d in Metern (m) geschätzt werden, indem man die Gleichung, die für die Frequenz des Transmitters gilt, heranzieht, wo entsprechend den Herstellerangaben p die maximale Ausgangsleistungshöhe des Transmitters in Watt (W) ist.			
HINWEIS 1) Bei 80 MHz und 800 MHz, gilt der Trennungsabstand für den höheren Frequenzbereich. HINWEIS 2) Diese Richtlinien gelten eventuell nicht in allen Situationen. Elektromagnetische Übertragung wird durch die Absorption und Reflektion von Bauten, Gegenständen und Leuten beeinflusst.			

Fehlermeldungen

Fehlermeldung	Grund	Maßnahmen
	Neigungsfehler: Die Waage ist um 3% oder mehr geneigt.	Bitte stellen Sie vor dem Gebrauch sicher, dass die Waage so eben wie möglich platziert ist.
	Niedrige Batterie Die AA Alkali-Batterien sind leer. Bitte ersetzen Sie die Batterien.	Bitte laden Sie die Waage auf.
	Überlastung Dies bedeutet, dass die Wägezellen überlastet sind.	Entfernen Sie Gewicht und versuchen Sie es erneut.
	Zählfehler Das Signal der Wägezellen ist zu hoch.	Diese Meldung, deutet auf einen Fehler in der Elektronik oder Verkabelung hin.
	Zählfehler Das Signal der Wägezellen ist zu niedrig.	Diese Meldung, deutet auf einen Fehler in der Elektronik oder Verkabelung hin.
	Nullzählung über den Kalibrierungs-Nullbereich (+10% bei eingeschaltetem Gerät)	Bitte kalibrieren Sie die Waage neu.
	Nullzählung unter Kalibrierungs-Nullbereich (-10% bei eingeschaltetem Gerät)	Bitte kalibrieren Sie die Waage neu.
	EEPROM Fehler: Zeigt an, dass ein Fehler in der Software vorliegt.	Dieser Fehler wird in der Regel durch einen schweren Fehler verursacht. Bitte wenden Sie sich an Ihren Dienstleister.

Herstellerkonformitätserklärung

Herstellerkonformitätserklärung

Dieses Produkt wurde in Übereinstimmung mit den harmonisierten europäischen Normen und nach den Bestimmungen der unten aufgeführten Richtlinien hergestellt:

	93/42/EWG in der Fassung von 2007/47/EG Medizinprodukterichtlinie
---	---

Bitte beachten Sie das separate Dokument auf dem Aufkleber des Geräts für die obige CE-Kennzeichnung.

Bevollmächtigter EU-Vertreter:



Hergestellt von:



MARSDEN

Tel: +44 (0) 1709 364296

Fax: +44 (0) 1709 364293

E-mail: sales@marsdengroup.co.uk

Manufaktur und Distribution:

Unit 7, Centurion Business Park,

Coggin Mill Way,

Rotherham,

S60 1FB

Hauptgeschäftsstelle:

Unit 1, Genesis Business Park,

Sheffield Road,

Rotherham

S60 1DX

www.Marsdenwaagen.de

www.patienttransferscale.com